

Bedienungsanleitung Operating Instructions

Allgemeine Hinweise:

- Lesen Sie diese Bedienungsanleitung sehr sorgfältig vor der ersten Inbetriebnahme. Der folgende Text enthält wichtige Hinweise für die Handhabung von ARRI-Beleuchtungsgeräten.
- Beachten Sie in Ihrem eigenen Interesse die Sicherheits- und Warnhinweise.
- Bitte beachten Sie die Bedienungsanleitungen der Lampenhersteller.

Wichtige Sicherheitshinweise:







- **Vorsicht Netzspannung! Lebensgefahr!**
Vor dem Lampenwechsel allpolig vom Netz trennen!
- **Vorsicht heiße Lampe!**
- Lampe muß vor dem Wechseln ausreichend abgekühlt sein.
- Scheinwerfer nicht ohne Lampe einschalten.
- Scheinwerfer nicht ohne Stufenlinse und Schutzgitter betreiben.
- Achtung! Das Lampengehäuse kann hohe Temperaturen annehmen. Beachten Sie die Werte in der Tabelle.
- Lüftungsschlitze dürfen nicht abgedeckt werden.
- Halten Sie die Anschlußkabel vom Scheinwerfer fern.
- Direkte Bestrahlung anderer Scheinwerfer vermeiden. Gefahr der Überhitzung.
- Lampe und Stufenlinse müssen gewechselt werden, wenn sie Beschädigungen wie Kratzer, Sprünge oder Deformationen aufweisen.
- Bei erkennbaren Schäden an Kabeln, Steckern, Lampenhalterungen und Schutzgitter darf der Scheinwerfer nicht in Betrieb genommen werden. Wenden Sie sich an eine ARRI-Service-Werkstätte (siehe Werkstättenachweis auf Seite 6)

Notes:

- Please read the following operating instructions very carefully before using this fixture the first time. They contain important information for operating ARRI-lighting equipment.
- For your own safety, please follow all safety instructions and warnings.
- Please also read the operating instruction for the lamp.

Important Safety Instructions:

- **Caution high voltage! Danger!**
Before replacing the lamp, disconnect lamphead from mains.
- **Caution hot lamp!**
- Allow the lamp to cool down sufficiently before replacing.
- Do not switch on without a lamp.
- Caution! The housing of the lamphead can reach high temperatures. Please see table for maximal values.
- Do not cover vent slots.
- Always keep a reasonable distance between the housing and the cable.
- Do not illuminate other lampheads directly. Risk of fire!
- Lamp and fresnel lens must be replaced if they have scratches, cracks or if they show any kind of deformation.
- Do not operate if any damage of cables, plugs, lamp sockets or wire guards is detected. Please contact an ARRI-Service location (see page 6 for address).

Type	t_o	t_a			
ARRI 1000 PLUS	230°C	45°C	0,5 m	1,5 m	± 90°
Nomenklatur / Technical Terms					
t_o = maximale äußere Leuchtentemperatur im Beharrungszustand / maximum surface temperature					
t_a = maximale Umgebungstemperatur / maximum ambient temperature					
 = minimaler Abstand zu brennbaren Werkstoffen / minimum distance to flammable objects					
 = minimaler Abstand zu angestrahlten Flächen / minimum distance to illuminated areas					
 = Schwenkbereich / operating range					

Allgemeine Bedienungshinweise:

- Den Lampenkolben nicht mit bloßen Händen berühren. Eingebrannte Fingerabdrücke verkürzen die Lebensdauer der Lampe.
- Das Einsetzen der Lampe erfordert große Sorgfalt. Die Kontaktflächen müssen frei von Verunreinigungen sein.
- Der feste Sitz der Lampe im Sockel ist nach jedem Transport zu überprüfen.

Sicherung des Scheinwerfers

- Der Scheinwerfer ist durch die vorgesehene zweite Aufhängung (1) mit einem ausreichend bemessenen Sicherungsseil gegen Herabfallen zu sichern. Das Sicherungsseil ist kurz zu halten.
- Die Tragfähigkeit des Sicherungsseiles und der Verbindungsglieder muß mindestens für das 10-fache Gewicht des zu tragenden Scheinwerfersystems ausgelegt sein.

Sicherheitseinrichtungen

- Schutzklasse I / IP 20
- Öse für zweite Aufhängung
- Stufenlinse mit Schutzgitter
- Labyrinthdichtung des Gehäuses
- Torsicherung

General Instructions:

- Do not touch the lamps bulb with bare hands. Burned-in fingerprints will reduce the useful life period of the lamp.
- Use care when installing a lamp. All contacts must be dry and free of contamination or corrosion.
- Whenever the fixture has been transported, check to be sure that the lamp is correctly seated in the lamp holder.

Protection for lamphead

- Please attach a rope to the safety rope attachment (1). This rope must be strong enough to carry the lamphead in case of failure of the stirrup. Keep this rope as short as possible.
- The bearing strenght of the safety rope and the coupling links must be sufficient to hold at least 10 times the weight of the luminaire system.

Protective Devices

- Protective class I, protective rate IP 20
- Safety rope attachment
- Fresnel lens with safety wire guard
- Labyrinth sealing
- Spring loaded top latch

Produkt Beschreibung

- Der **ARRI 1000 PLUS** Glühlightscheinwerfer wurde nach den neuesten Erkenntnissen der Lichttechnologie konstruiert. Seine Lichtausbeute und die robuste Bauweise ermöglichen den universellen Einsatz sowohl im Studio als auch bei Außenaufnahmen. Alle Bedienelemente sind übersichtlich und leicht zugänglich angeordnet.
- Durch leichten Druck auf den Schnellverschluss (5) öffnet sich die Linsenfassung für Lampenwechsel oder Wartung.
- Einfaches Öffnen der Lampenhalterung durch einen Klemmhebel (7).
- Ein Tor-Schnellverschluss ermöglicht den raschen Austausch des Zubehörs wie Flügeltor, Tubus, Filter und dergleichen.
- Der **ARRI 1000 PLUS** ist, durch die Stativhülse (17), für den Stativbetrieb ausgelegt. Bei hängendem Betrieb (z. B. Teleskopbetrieb im Studio) ist die Stativhülse durch einen Hängezapfen nach DIN 15560 T 24 zu ersetzen. Dieser Hängezapfen kann von ARRI (Ident.-Nummer L5.80104.0) bezogen werden.

Product Description

- The **ARRI 1000 PLUS** tungsten spotlight, developed by computer aided design, provides the latest lighting technology. The excellent light performance as well as its rigid design makes it ideal for indoor and outdoor applications.
- By simply pushing a quick release spring (5) the lens door can be opened for lamp replacement or maintenance.
- The lamp holder opens and locks easily when turning the lamp lock lever (7) by 90°.
- A spring loaded top latch makes it easy to change accessories e. g. barndoors, snoots, filter, scrims etc.
- The **ARRI 1000 PLUS**, with its spigot (17) for stand operation, is designed for stand usage. For pole operation, the spigot must be replaced by a spigot suitable for pole operation according to DIN 15560 T 24. This spigot can be ordered from ARRI (Ident.-No.: L5.80104.0).

Bild 1 / Picture 1



Bild 2 / Picture 2



Index / Key

- | | |
|----|--|
| 1 | Öse für zweite Aufhängung
Safety rope attachment |
| 2 | Hinweisschild
User instruction plate |
| 3 | Lampe
Lamp |
| 4 | Bügel
Stirrup/yoke mounting bracket |
| 5 | Schnellverschluss (Schnapphaken)
Quick release spring lock |
| 6 | Bügel
Stirrup |
| 7 | Klemmhebel
Lampholder locking lever |
| 8 | Stufenlinse
Fresnel lens |
| 9 | Linsenfassung
Lens door |
| 10 | Haltefeder für Stufenlinse
Mounting spring for fresnel lens |
| 11 | Torsicherung
Top latch |
| 12 | Halteklau
Mounting bracket |
| 13 | Typenschild
Identification plate |
| 14 | Klemmschraube
Locking handle |
| 15 | Fokusknopf
Focus knob |
| 16 | Netzanschlußkabel
Mains connection cable |
| 17 | Stativhülse
Spigot (for stand operation) |

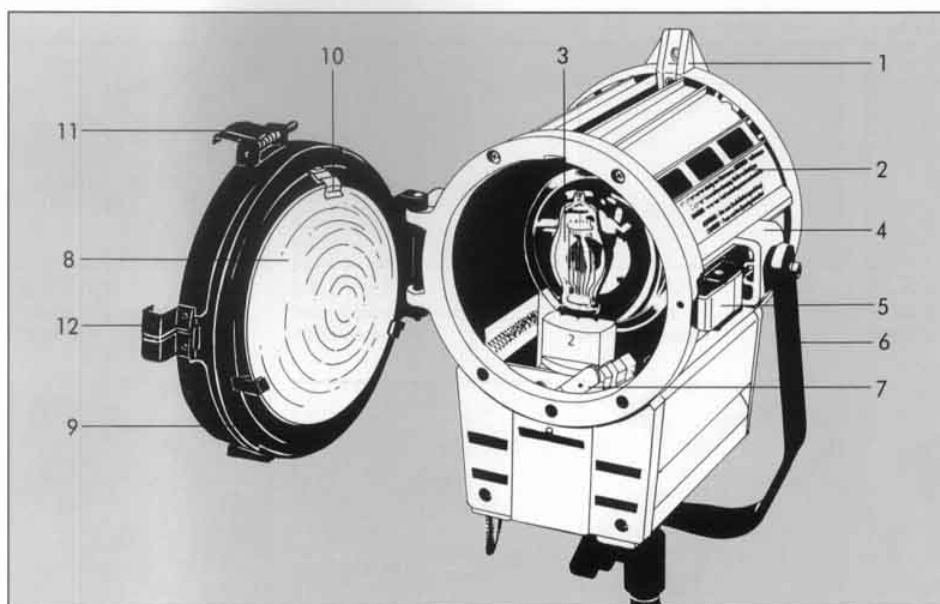
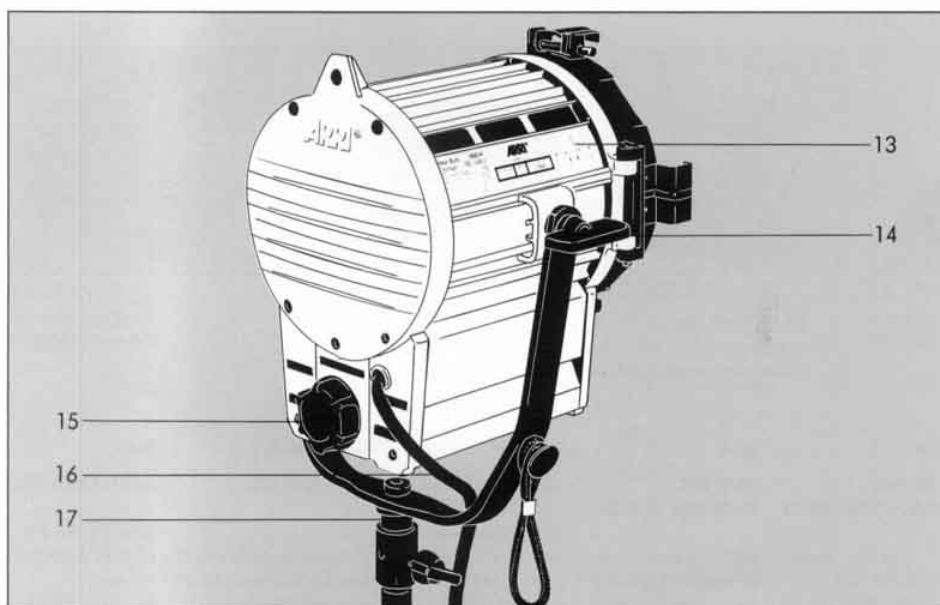
Lampenwechsel / Einsetzen der Lampe

- Vergewissern Sie sich, daß der Scheinwerfer ausgeschaltet ist (Schnurschalter in Stellung 0).
- Das Netzkabel allpolig vom Netz trennen.
- Schnellverschluß (5) drücken und Stufenlinsen-Fassung (9) nach vorn öffnen.
- Mit Fokusknopf (15) die Lampen-Fassung in Mittelstellung bringen.
- Klemmhebel (7) nach links bis zum Anschlag drücken.
- Lampe (3) vorsichtig am Sockel nach oben aus der Lampenhalterung ziehen.
- Einzusetzende Lampe nur am Sockel fassen (Fingerabdrücke brennen ein und verkürzen die Lebensdauer der Lampe). Beachten Sie die Reinigungshinweise des Lampenherstellers.
- Lampe vorsichtig bis zum Anschlag in die Lampenhalterung einsetzen. Beachten Sie, daß die Typkennzeichnung auf dem Lampensockel in Strahlrichtung des Scheinwerfers zeigt.
- Klemmhebel (7) nach rechts bis zum Anschlag drücken.
- Die Leistung der Lampe muß mit der Scheinwerferleistung übereinstimmen.
- Linsenfassung schließen. Der Schnapphakenverschluß muß hörbar einrasten.

Inbetriebnahme

- Nach Einsetzen der Lampe den Netzstecker des Anschlußkabels am Netz anschließen. Achtung: Die Netzspannung muß mit der Lampennennspannung übereinstimmen.
- Schnurschalter in Schaltstellung I bringen.
- Zum Ausschalten Schnurschalter in Schaltstellung 0 bringen.

Einsetzen des Zubehörs

- Stift (a) seitlich eindrücken, Torsicherung (11) klappt nach oben.
- Zubehör, wie Tor, Tubus, Filter... in den Einschub der Halteklauen (12) einsetzen.
- Torsicherung ohne Drücken des Stiftes (a) nach unten klappen. Die Torsicherung verriegelt sich selbsttätig.

Wartung

- Reflektor und Stufenlinse regelmäßig mit handelsüblichen Glasreinigern säubern und anschließend mit einem weichen Tuch nachpolieren.
- Achten Sie darauf, daß der Reflektor keine Beulen hat.
- Halten Sie die Kontaktelemente der elektrischen Steckverbindungen sauber.

Stecker Montage

ACHTUNG – Diese Leuchte muß geerdet sein. Zum Betrieb muß ein geeigneter Stecker montiert sein. Das Anbringen eines geeigneten Steckers darf nur von geschultem Fachpersonal durchgeführt werden. Wichtig! Die Adern in dieser Netzanschlußleitung sind durch folgenden Farbcode gekennzeichnet:

- Grün und gelb: Erdleiter
- Blau: Neutralleiter
- Braun: Phasenleiter

Plug Assembly

WARNING – This luminaire must be earthed. To use the luminaire, a plug must be fixed. The correct assembling of a sufficient rated plug may be done by professional persons only.

Important! The conductors in this cable are marked by a colour code:

- green and yellow: earth conductor
- blue or white: neutral conductor
- brown or black: phase conductor

Exchanging the lamp / Inserting the lamp

- Check to be sure that the lamp head is switched off (cable switch in position 0).
- Disconnect the mains cable from mains.
- Push the quick release spring lock (5) and open the lens door in front direction.
- Position the lamp holder with the focus knob (15) to the middle.
- Push the lamp holder lever (7) into the left end position.
- Remove the lamp (3) by holding the lamp at its socket.
- Take the lamp to be inserted at the socket. Do not touch the glass bulb of the lamp. (burned-in fingerprints will reduce the useful life period of the lamp). Please observe the cleaning instructions of the lamp manufacturer.
- Insert the lamp into the lamp holder. Check if, the lamp is correctly seated in the holder and the identification marking at the lamp socket points in beam direction.
- Push the lamp holder lever (7) into the right end position.
- Use only lamps of the correct wattage. Lamphead wattage must match lamp power.
- Shut the lens door completely. The quick release door lock will audibly engage.

Putting into operation

- After inserting the lamp, connect the mains cable to a mains outlet. Caution: The voltage rating of the lamp must match the mains voltage.
- To power up the lamphead, put the mains cable switch into position I.
- To switch off the lamphead, put the mains cable switch into position 0.

Installing Accessories

- Push the hinge pin (a) to the right to open the top latch (11).
- Insert the accessory (barndoor, snoot or louver) into the mounting bracket (12).
- Close the top latch without pushing the hinge pin (a).

Maintenance

- Please clean the reflector and the fresnel lens in appropriate time intervals with common glass cleansing agent. After cleaning, polish the surfaces with a soft cloth.
- Please check that the reflector shows no kind of deformation.
- Keep the contact surfaces of the electrical connections clean.

Bild 3 / Picture 3

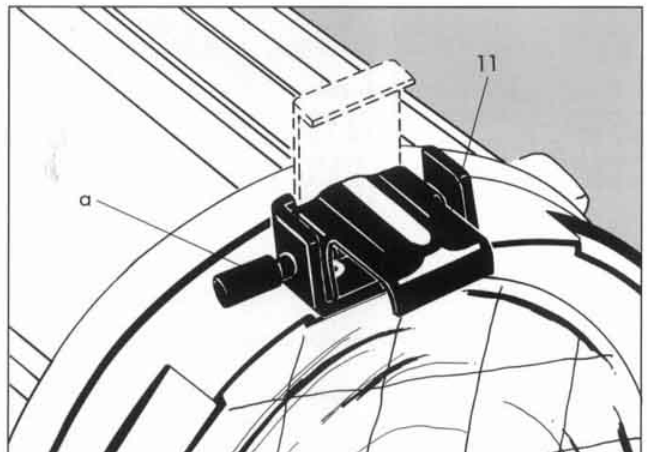

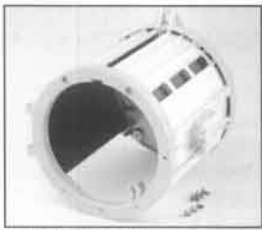

L4.79686.E
Housing compl.
Gehäuse kpl.

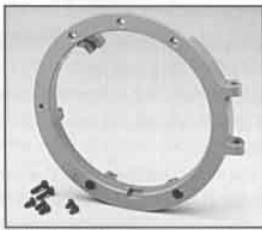

L4.79687.E
Front casting
Frontteil



L4.79688.E
Rear casting
Rückteil



L4.79640.E
Base casting, front
Wannenstirn teil vorn



L4.79642.E
Base casting rear
Wannenstirn teil hinten

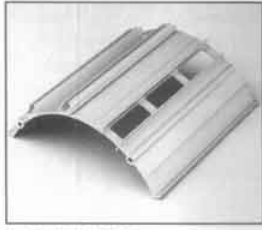

L4.79625.E
Extrusion
Rippenblech



L4.79630.E
Lens door
Linsenfassung



L4.79572.E
Fresnel lens
Stufenlinse

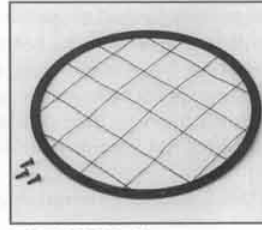

L4.79728.E
Wire guard
Schutzgitter



L4.73796.E
Top latch
Torsicherung

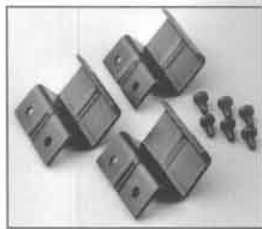

L4.79744.E
Accessory bracket
Halteklau

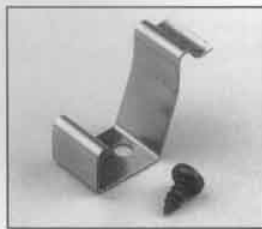

L4.79633.E
Lens retaining bracket
Halteklammer



L4.79747.E
Door catch
Schnapphaken



L4.79564.E
Stirrup compl.
Bügel kpl.



L4.79689.E
Stirrup mounting set
Bügelbefestigungs-Set



L4.79566.E
Stirrup socket compl.
Aufnahmehülse kpl.



L4.79626.E
Stirrup bracket
Bügel lager

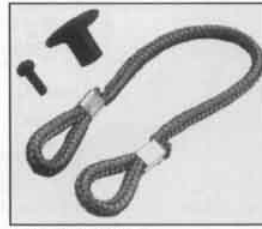

L4.79242.E
Cable tie set
Halteleine Set



L4.79648.E
Set of side panels
Set Seitenbleche

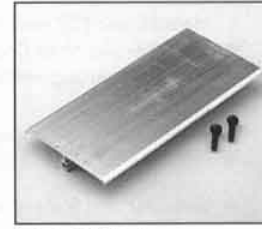

L4.79643.E
Base panel
Bodenblech

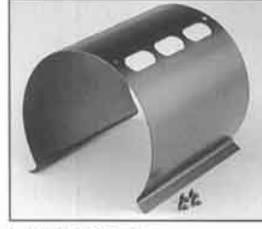

L4.79622.E
Internal baffle
Mantelstromblech

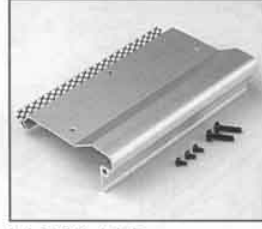

L4.79644.E
Side baffle right or left
Abdeckung seitlich rechts
oder links



L4.79654.E
L4.79654UE (USA)
Lamp holder + lamp carriage compl.
Lampenfassung + Fassungs träger kpl.



L4.79658.E
Lamp lock shaft
Hebel geschweißt

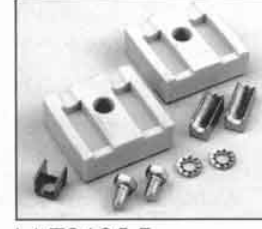

L4.79695.E
Lamp holder
Lampenfassung

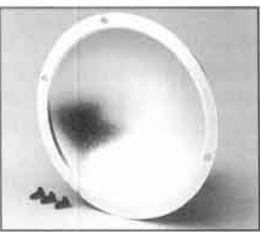

L4.79441.E
Reflector
Reflektor



L4.79650.E
Focusspindle compl.
Fokusspindel kpl.

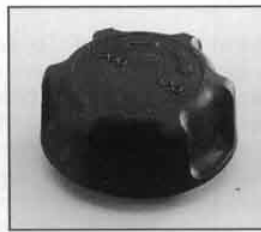

L4.79036.E
Focus knob
Fokusknopf

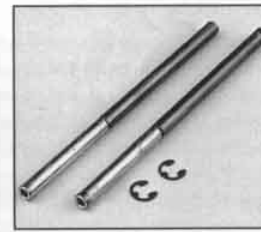

L4.79647.E
Focus support rods
Gleitstange

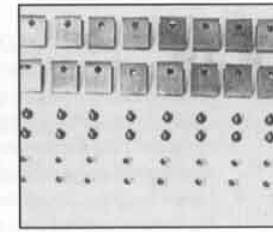

L4.77160.E
Hinge-set for barndoor
Befestigungs-Set für Flügeltor



L4.77157.E
Inline switch complete
110 – 240 V
Schnurschalter komplett

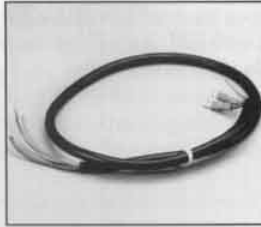

L4.79676.E
L4.79676UE (USA)
Head to switch cable
Kabel (bis zum Schalter)



L4.79732.E
L4.79732UE (USA)
Mains cable
Netzkabel

Design and specifications subject to change without notice. Technische Änderungen vorbehalten.

ARRI Service Werkstätten / ARRI Service Locations

Germany	Germany	USA	USA	Canada	Great Britain	Italy
ARNOLD & RICHTER CINE TECHNIK GMBH & CO. BETRIEBS KG Pulvermühle D-83071 Stephanskirchen Tel. +49(0)8036-3009-0 Fax +49(0)8036-2471	ARRI LIGHTING SOLUTIONS GMBH Ernst-Augustin-Straße 12 Gebäude R1 D-12489 Berlin Tel. +49(0)30-67 8233-0 Fax +49(0)30-67 823399	ARRI INC NEW YORK OFFICE 617 Route 303, Blauvelt, NY 109131123 Tel. +1(845)353-1400 Fax +1(845)425-1250	ARRI INC BURBANK OFFICE 600 N. Victory Blvd. Burbank, CA 915021639 Tel. +1(818)841-7070 Fax +1(818)848-4028	ARRI CANADA LTD. 415 Horner Avenue, Unit 11, Etobicoke Ontario M8W 4W3 Tel. +1(416)255-3335 Fax +1(416)255-3399	ARRI (GB) LTD. 2 Highbridge, Oxford Road Uxbridge Middlesex UB8 1LX Tel. +44(0)1895-457000 Fax +44(0)1895-457001	ARRI ITALIA SRL Viale Edison 318 I-20099 Sesto S.G. Milano Tel. +39(02)26227175 Fax +39(02)2421692